

Schlüter®-BARIN

Das sichere Entwässerungssystem

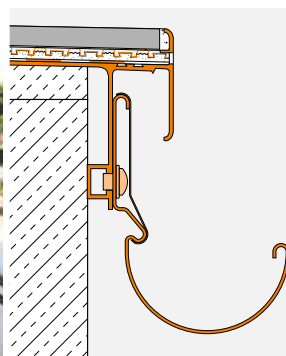

Einfache Montage.
Hochwertiges Aluminium.



INNOVATIONEN MIT PROFIL



Anwendung und Funktion

Schlüter-BARIN ist ein Rinnensystem zur Entwässerung von Balkon- und Terrassenflächen.

Als Systemzubehör sind zu den Rinnenelementen BARIN sämtliche erforderlichen Formteile wie Befestigungsschrauben, Innen- und Außenecken, Verbinder, Endstücke, Ablaufstutzen, Fallrohre und Speier lieferbar. BARIN wird mit Befestigungsschrauben an die Balkonrandprofile Schlüter-BARA-RTK, -RTP, -RKL, -RTKE und -RTKEG geschraubt. Durch die Anordnung von Langlöchern an der Rückseite der Rinnen kann ein Gefälle von bis zu 30 mm eingerichtet werden

Material

Schlüter-BARIN Rinnenelemente und Abdeckungen sowie Endstücke, Innen-, Außenecken, Ablauf und Verbinder bestehen aus farbig beschichtetem Aluminium.

Weitere Formteile des Rinnensystems BARIN wie Fallrohre, Rohrschellen, Rohrbögen, Abzweige, Speier und Aufsteckmuffe sind ebenfalls aus farbig beschichtetem Aluminium gefertigt.



Schlüter-BARIN lässt sich an folgende Schlüter-BARA Randprofile mit Schrauben montieren:

Schlüter-BARA-RTK und -RTKE werden am Balkonrand auf fertigen Estrich verlegt.

Schlüter-BARA-RTP kann nachträglich an Stirnflächen von Balkonen angeschraubt werden.

Schlüter-BARA-RKL wird am Balkonrand mit dem geschlossenen Befestigungsschenkel in die Flächenabdichtung eingebunden.

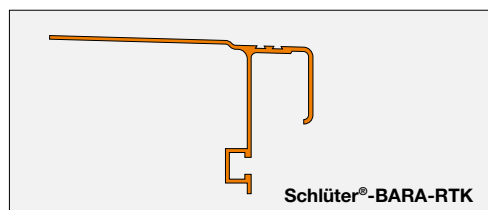

Schlüter®-BARA-RTK

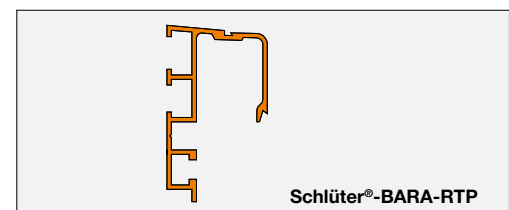

Schlüter®-BARA-RTP

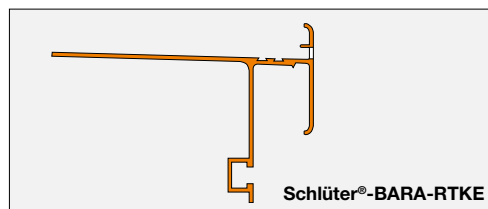

Schlüter®-BARA-RTKE

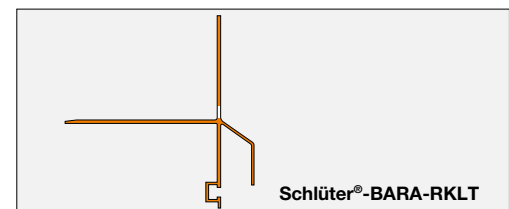

Schlüter®-BARA-RKL

Schlüter®-BARIN und Schlüter®-BARA: Randbereiche ganz einfach gelöst

Schlüter-BARIN als Entwässerungsrinne an einer Balkonkonstruktion mit Schlüter-DITRA 25 als Verbundabdichtung und dem Balkonrandprofil Schlüter-BARA-RTKEG.

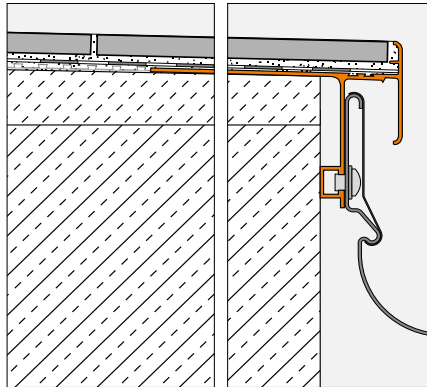

Schlüter-BARIN als Entwässerungsrinne an einer Balkonkonstruktion mit Schlüter-DITRA-DRAIN als Verbunddrainage, dem Balkonrandprofil Schlüter-BARA-RTKE.

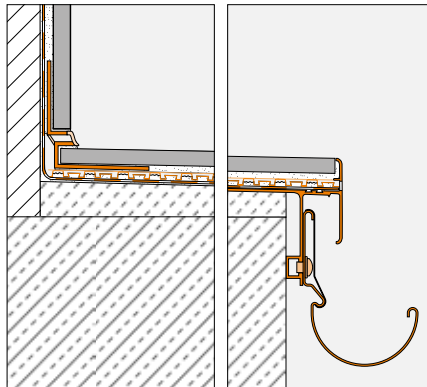

Schlüter-BARIN als Entwässerungsrinne an einer Balkonkonstruktion mit Bitumenabdichtung. Darüber sind die Flächendrainage Schlüter-TROBA-PLUS und die Estrichschicht aufgebracht. Die Fliesen sind auf der Entkopplungs- und Abdichtungsmatte Schlüter-DITRA 25 im Dünnbett verlegt.

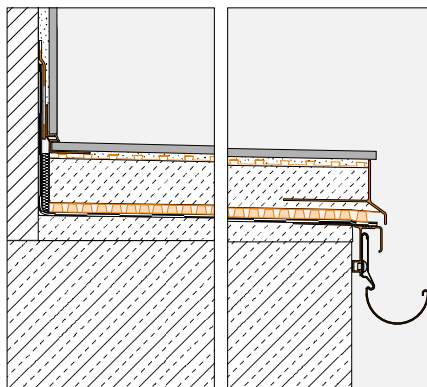

Schlüter-BARIN als Entwässerungsrinne an einer Balkonkonstruktion mit Bitumenabdichtung. Darüber ist die Flächendrainage Schlüter-TROBA und eine Lastverteilung aus Kies- oder Splittschicht aufgebracht. Die großformatigen Platten werden lose aufgelegt.

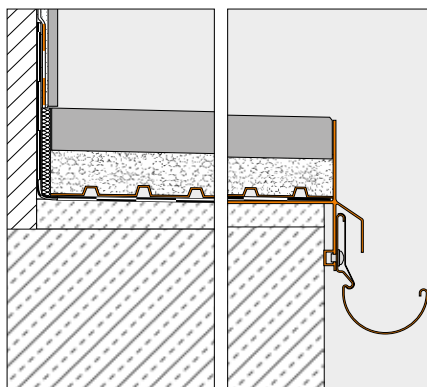



Die einfache Montage von Schlüter®-BARIN



1. Schlüter-BARIN Rinnenelemente werden auf Maß zugeschnitten und mit den mitgelieferten Schrauben am Schlüter-BARA Profil befestigt. Durch die Langlöcher kann bei Bedarf ein Gefälle eingerichtet werden.



2. Dichte Stoßverbindungen zweier Rinnenelemente werden durch die Montage eines Verbinders mittig über dem Stoß hergestellt.



3. Durch eine Gummieinlage im Verbinder ist die Abdichtung der Stöße gewährleistet.



4. Zur Herstellung von Innen- und Außen-ecken werden die Eckformteile mit zwei Verbindern jeweils mittig über dem Stoß fixiert.



5. Zum Anschluss eines Abflussrohres wird ein ca. 20 cm langes Rinnenteil mit Ablaufstutzen mit zwei Verbindern jeweils mittig über dem Stoß befestigt.



6. Die Endkappen werden von unten gegen die Rinne gehalten und mit einem Verbinder fixiert.



7. Die Schrauben und Langlöcher werden durch Aufclipsen eines Abdeckprofils verdeckt.



8. Zum Abschluss werden die Eckabdeckungen aufgeklebt – fertig. So entsteht mit wenigen Handgriffen und ohne Spezialwerkzeug ein Rinnensystem:

- Funktionssicher
- Formschön



Schlüter®-BARIN-SR

Schlüter-BARIN-SR ist ein Rinnensystem aus farbig beschichtetem Aluminium zur Entwässerung von Balkon- und Terrassenflächen. Es kann jeweils an den dafür vorgesehenen Schlüter-BARA-Profilen befestigt werden.

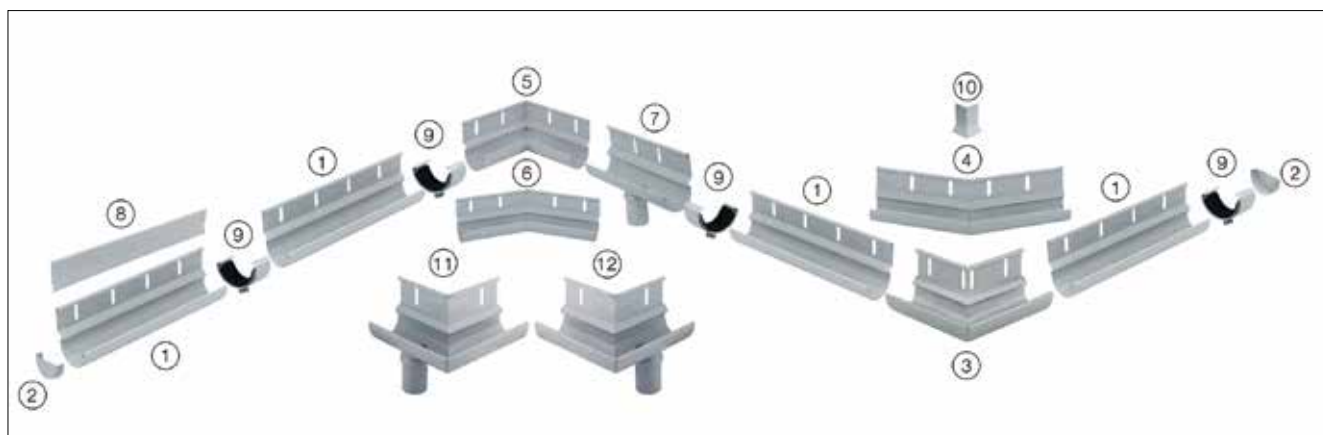
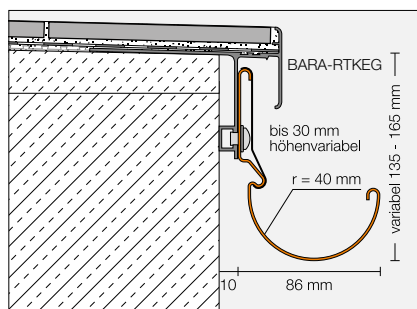

Schlüter®-BARIN-SR AC	
Alu farbig beschichtet	
Bezeichnung	Art.-Nr.
BARIN-Set Rinne 2,50 m 1 St. Rinne 2,50 m ① je 1 St. Abdeckprofil 2,50 + 0,50 m ⑧ 1 St. Verbinder ⑨, 8 St. Schrauben	BSR4 R 250 ...*
BARIN-Set Rinne 1,50 m 1 St. Rinne 1,50 m ① je 1 St. Abdeckprofil 1,50 m + 0,50 m ⑧ 1 St. Verbinder ⑨, 4 St. Schrauben	BSR4 R 150 ...*
BARIN-Set Endkappe 2 St. Endkappen ② 2 St. Verbinder ⑨	BSR4 E 2 ...*
BARIN-Set Außenecke 90° 1 St. Ecke ③, 2 St. Verbinder ⑨ 1 St. Abdeckprofil Ecke ⑩	BSR4 EWG 90 ...*
BARIN-Set Außenecke 90° mit Ablauf links 1 St. Ecke ⑪, 2 St. Verbinder ⑨ 1 St. Abdeckprofil Ecke ⑩	BSR4 E90 L DN 60 ...*
BARIN-Set Außenecke 90° mit Ablauf rechts 1 St. Ecke ⑫, 2 St. Verbinder ⑨ 1 St. Abdeckprofil Ecke ⑩	BSR4 E90 R DN 60 ...*
BARIN-Set Außenecke 135° 1 St. Ecke ④, 2 St. Verbinder ⑨ 1 St. Abdeckprofil Ecke ⑩	BSR4 EWG 135 ...*
BARIN-Set Innenecke 90° 1 St. Ecke ⑤ 2 St. Verbinder ⑨	BSR4 IWG 90 ...*
BARIN-Set Innenecke 135° 1 St. Ecke ⑥ 2 St. Verbinder ⑨	BSR4 IWG 135 ...*
BARIN-Set Ablauf 1 St. Rinne 20 cm mit Ablaufstützen ⑦ 2 St. Verbinder ⑨, 2 St. Schrauben	BSR4 A DN 60 ...*

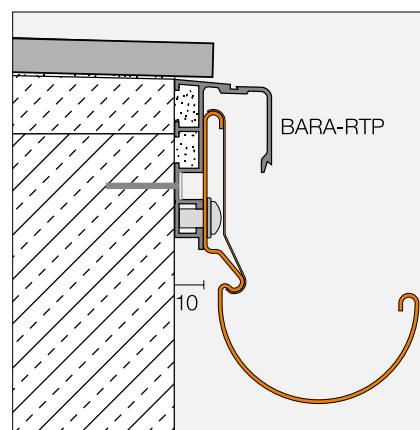
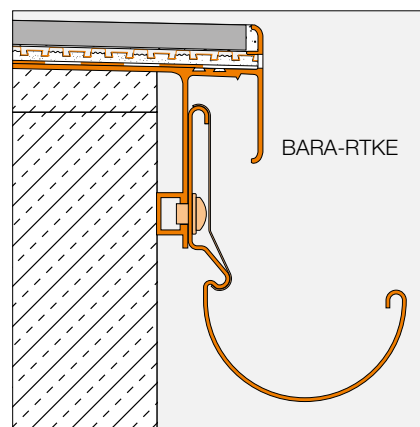

Schlüter-BARIN-SR-E sind 90°-Aussenecken mit integriertem Ablaufstützen zum Anschluss von Schlüter-BARIN Systemrohren Ø 60 mm.

* Art.-Nr. Farbe ergänzen (z. B. BSR4 R 250 GM). Farben: BW - GM - HB - PG - RB - SB

Schlüter®-BARIN-R

Schlüter-BARIN-R sind Systemrohre aus farbig beschichtetem Aluminium, sowie deren passende Formteile.

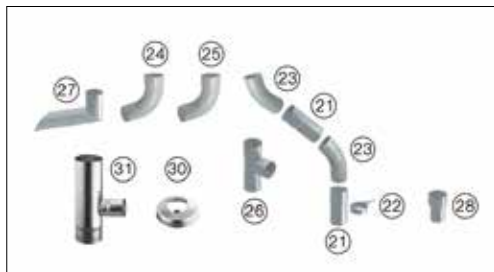

Die Fallrohre sind standardmäßig mit einer Verbindungsmuffe ausgestattet. Die Aufsteckmuffe (28) kann zur Verbindung zweier Schlüter-BARIN Systemrohre ohne Übergangsmuffe (Reststücke) verwendet werden.

Schlüter-BARIN-R-SK ist eine Standrohrkappe, um den Anschluss von Schlüter-BARIN Systemrohren Ø 60 mm an die Grundleitung abzudecken.

Schlüter-BARIN-R-AZ ist ein Abzweig, um Schlüter-BARIN Systemrohre Ø 60 mm an vorhandene Fallrohre Ø 110 mm (DN 100) der Dachentwässerung anzuschließen.

Schlüter®-BARIN-R AC

Alu farbig beschichtet

Bezeichnung	Art.-Nr.
Fallrohr, 1,00 m Ø 60 mm (21)	BR 100 DN 60 ...*
Fallrohr, 2,50 m Ø 60 mm (21)	BR 250 DN 60 ...*
Rohrbogen 40° Ø 60 mm (23)	BR B40 DN 60 ...*
Rohrbogen 72° Ø 60 mm (24)	BR B72 DN 60 ...*
Rohrbogen 85° Ø 60 mm (25)	BR B85 DN 60 ...*
Abzweig 72° Ø 60 mm (26)	BR AZ DN 60 ...*
Aufsteckmuffe (28)	BR AM DN 60 ...*
Speier 25 cm Ø 50 mm (27) <i>passend für BARIN-SR Abläufe Ø 50 mm</i>	BR SP 25 DN 50 ...*
Speier 40 cm Ø 50 mm (27) <i>passend für BARIN-SR Abläufe Ø 50 mm</i>	BR SP 40 DN 50 ...*
Rohrschellen-Set (22) <i>2 St. Rohrschellen Schraubstift 100 mm</i>	BR RS 100 DN 60 ...*
Rohrschellen-Set (22) <i>2 St. Rohrschellen Schraubstift 200 mm</i>	BR RS 200 DN 60 ...*
Schraubstift 200 mm <i>für Rohrschellen</i>	BR SS 200

* Art.-Nr. Farbe ergänzen (z. B. BR 100 DN 60 GM). Farben: BW - GM - HB - PG - RB - SB

Schlüter®-BARIN-R Z/K

Zink / Kupfer

Bezeichnung	Art.-Nr.
Standrohrkappe Zink, Ø 60 / 116 mm (30)	BR SK DN 60 / 116 Z
Abzweig Zink, 85° Ø 110 / 60 mm (DN 100/60) (31)	BR AZ DN 100 / 60 Z
Abzweig Kupfer, 85° Ø 110 / 60 mm (DN 100/60) (31)	BR AZ DN 100 / 60 K

i

Textbausteine für Ausschreibungen

Textbausteine für Ihre Ausschreibungen finden Sie auf unserer Homepage unter www.schlueter.de/ausschreibungstexte.



I N N O V A T I O N E N M I T P R O F I L

Schlüter-Systems KG · Schmölestraße 7 · D-58640 Iserlohn
Tel.: +49 2371 971-0 · Fax: +49 2371 971-111 · info@schlueter.de · www.schlueter.de